

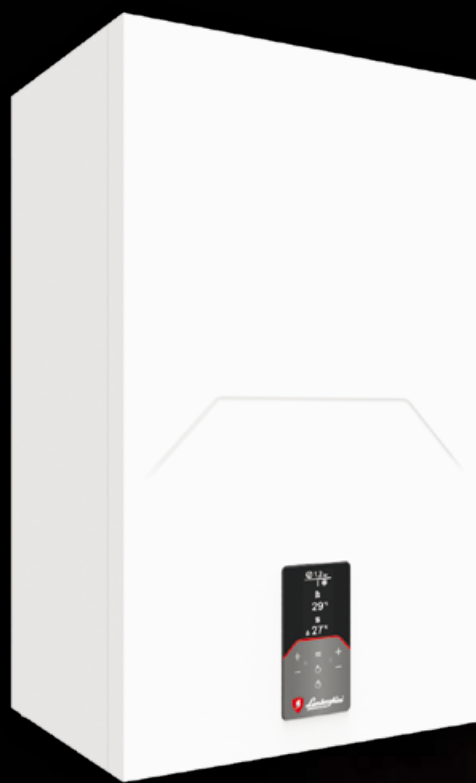

Lamborghini
CALORECLIMA



Alhena Tech
Caldaie murali a condensazione con produzione sanitaria istantanea



ALHENA TECH...HIGH-TECH SOTTO OGNI PUNTO DI VISTA



La nuova interfaccia utente con tecnologia «capsense», priva di tasti meccanici è dotata di display grafico da 2,8", consente all'utente di interagire col prodotto in modo agevole ed estremamente semplice.

Grazie all'efficienza **energetica del riscaldamento d'ambiente η_s 94%** tra le più alte della categoria (Classe A ErP, scala da G a A**) e all'**abbinamento al comando remoto Connect**, in grado di leggere la temperatura esterna direttamente da internet, **raggiunge la classe energetica di sistema A*** (scala da G ad A**). Si adatta agevolmente alle condizioni di carico grazie all'**ampio range di modulazione** che può arrivare fino a 1:10 (1:10 mod. 34 C, 1:9 mod. 28 C, 1:7 mod. 24 C).

Grazie al sistema "**Hydrogen plug-in**", una delle sue più importanti innovazioni, è già in grado di autoregolarsi per funzionare con miscele di gas naturale e idrogeno, che arriveranno presto in Europa, per **combattere il riscaldamento globale**.

Concepita per soddisfare a pieno le richieste di un **prodotto «robusto» sotto ogni punto di vista** grazie allo **scambiatore primario a passaggi elevati** in grado di garantire **massima efficienza ed affidabilità nel tempo** anche, e non solo, in sostituzione di vecchi generatori in impianti particolarmente sporchi.



"5 ANNI SENZA PENSIERI" **GARANZIA FORMULA ESTESA**

La qualità di ALHENA TECH non si discute, e Lamborghini CaloreClima è pronta a metterla alla prova offrendo ai propri clienti una copertura di garanzia estesa che assicura anche la manutenzione periodica e le verifiche di Legge.

LA GAMMA

modelli funzionanti sia a metano che a gpl

mod. C

mod. 24 C

COMBINATA (14 l/min a Δt 25°C)

mod. 28 C

COMBINATA (16,1 l/min a Δt 25°C)

mod. 34 C

COMBINATA (19 l/min a Δt 25°C)

mod. H

mod. 28 H

SOLO RISCALDAMENTO
(Portata termica max 27,2 kW)

mod. 34 H

SOLO RISCALDAMENTO
(Portata termica max 30 kW)

SILENZIOSITÀ AL TOP

PER IL MASSIMO DEL COMFORT DOMESTICO

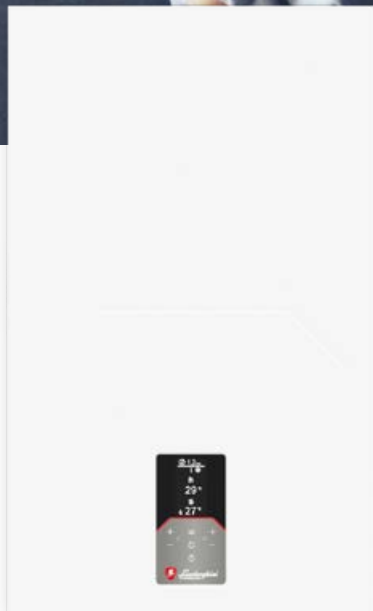

La progettazione particolarmente curata di ALHENA TECH ha consentito di raggiungere valori significativi in termini di **silenziosità e comfort acustico**, tanto che si potrebbe quasi far fatica a distinguere il rumore di fondo di una abitazione dalla rumorosità prodotta dalla caldaia durante il funzionamento a regime.

Difficilmente ci si renderà conto se la caldaia è accesa o spenta dalla sua rumorosità, come sulle vecchie generazioni di caldaie, perché anche **i transitori di accensione/ spegnimento sono stati ottimizzati in funzione del comfort acustico**.

La progettazione ha curato anche il design, realizzando un mantello prezioso in 3 pezzi smontabili, che scende a coprire gli attacchi delle tubazioni.

ALHENA TECH

VISTA DA DENTRO

SCAMBIATORE

Scambiatore **inox monocircuito ad elevati passaggi**, resistente all'intasamento e di facile pulizia

BRUCIATORE

Esclusivo **bruciatore semisferico inox speciale con guarnizione long-life**

PORTA BRUCIATORE

Porta bruciatore **autoraffreddata** senza pannello isolante

GAS ADAPTIVE

Sistema intelligente **"Gas-adaptive"** derivato dalle caldaie industriali, che monitora e autostabilizza la combustione al variare delle condizioni gas + fumi

VENTILATORE

Ventilatore disassato, per agevolare la **manutenzione del gruppo termico senza smontaggio**. **Clapet antireflusso** fumi integrato per collegamento a C.C.S. (conforme a UNI 7129)

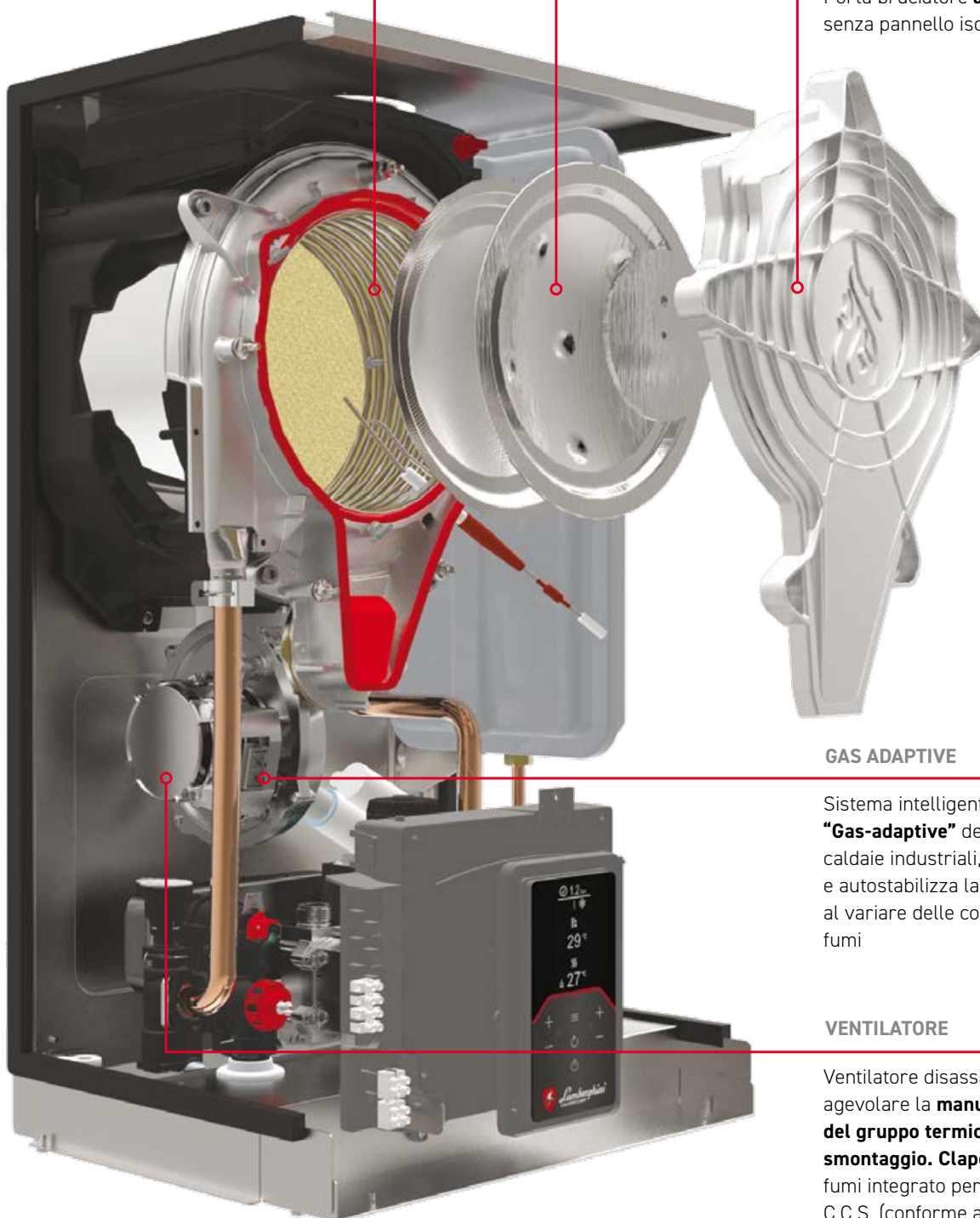

CARATTERISTICHE

PLUS DI PRODOTTO

- **Caldaia** con scambiatore primario in acciaio inox ad elevato spessore, con passaggi maggiorati (ai vertici della categoria) a garanzia della durata e della ridotta manutenzione, mantiene un'alta efficienza anche su vecchi impianti con ossidazioni e sporcizia
- **A+ SYSTEM**: grazie all'abbinamento al comando remoto modulante **CONNECT** ed alla lettura della temperatura esterna direttamente da internet, raggiunge il massimo di **efficienza energetica A+** (scala da G ad A+++)
- **Classe 6 NOx**: già in linea da quanto previsto da regolamento ErP dal 26.09.2018 (emissioni NOx < 56mg/kWh)
- **MC²: Multi Combustion Control**, nuovo sistema di combustione con tecnologia brevettata gas-adaptive di derivazione industriale per una migliore adattabilità di utilizzo al variare delle condizioni della rete gas (es. fluttuazioni o ridotte pressioni)
- **M.G.R: Metano Gpl Ready**, mediante una semplice configurazione la caldaia è in grado di funzionare sia a metano che a gpl senza l'utilizzo di kit di conversione aggiuntivi
- Esclusivo sistema **scambiatore-bruciatore con porta autoraffreddata** (senza isolanti): semplifica la manutenzione e ne riduce il costo grazie ad un minor numero di parti deteriorabili
- **Produzione istantanea** di acqua calda sanitaria con scambiatore sanitario a piastre dedicato (solo per versione C)
- **Attacchi idraulici** coperti dal mantello della caldaia
- Ampio **display grafico multifunzione** a retroilluminazione per una facile e corretta impostazione parametri
- **By-pass** di serie
- Si adatta agevolmente alle condizioni di carico grazie all'**ampio range di modulazione** che può arrivare fino a 1:10 (1:10 mod. 34 C, 1:9 mod. 28 C, 1:7 mod 24 C).
- **Particolarmente adatta al funzionamento in canne fumarie che necessitano di intubamenti "pesanti" grazie alla omologazione per il funzionamento con scarichi fumi diametro 50mm**
- **F.P.S: Sistema di Protezione Fumi**. La **valvola clapet fumi inserita di serie** a bordo della caldaia permette una facile connessione a sistemi collettivi fumari in pressione (es. nei risanamenti), in accordo alla normativa UNI 7129
- Progettata per **semplificare ed agevolare** le normali operazioni di **manutenzione e pulizia**
- **Predisposizione impianti solari**: predisposta per la produzione di acqua calda sanitaria combinata con impianti a pannelli solari
- **Funzione ECO** in sanitario per un maggior risparmio nel periodo di scarso utilizzo di acqua calda (solo per versione C)
- **Controllo fiamma digitale** con tre tentativi di riaccensione in caso di blocco di funzionamento per mancanza rilevazione di fiamma (solo per funzionamento a metano)
- **Luogo di installazione**: anche per esterno in luogo parzialmente protetto fino a -5°C di serie e fino a -15°C con l'ausilio del kit resistenze antigelo opzionale

PRODOTTO IN PILLOLE



Esclusivo gruppo termico integrato Lamborghini CaloreClima "Thermobalance"TM



Funzionante con **miscele di gas naturale arricchite con l'idrogeno** già previste in distribuzione in Europa (*)

(*) miscele di Gas Naturale/Idrogeno 80%/20%



Pagamento a 60 gg da fine lavori, in un'unica rata per valore dell'incentivo fino a **5.000 euro**. Riservato ai soggetti pubblici anche se "fiscalmente incapiienti".



Prodotti che rientrano nelle **agevolazioni fiscali** previste dalla Legge Finanziaria in vigore



Scambiatore primario monoterminico ad alte prestazioni in acciaio inox

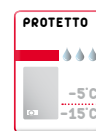

Funzionamento in **luogo parzialmente protetto** con temperatura minima di **-5°C di serie** e, se dotato dell'apposito kit antigelo, fino alla temperatura **-15°C**



Apparecchio abbinabile con sistemi di **preriscaldamento** per l'acqua calda sanitaria



Apparecchio funzionante in **regolazione climatica** a temperatura di impianto scorrevole (sonda di temperatura esterna opzionale)



Apparecchio appositamente progettato per avere una **particolare semplicità** di installazione e manutenzione



Rapporto di modulazione tra **Pmax e Pmin**



M.G.R: Metano Gpl Aria Propanata Ready, mediante una semplice configurazione la caldaia è in grado di funzionare sia a metano che a gpl senza l'utilizzo di kit di conversione aggiuntivi



Raggiunge un'efficienza stagionale del riscaldamento d'ambiente tra le più alte della sua categoria: η_p 94%



Controllo remoto dei parametri della caldaia tramite comando a distanza



È possibile **ritardare l'accensione del bruciatore** attivandolo solamente a fronte di reali prelievi di acqua calda sanitaria



Omologazione per il funzionamento con **scarichi fumi diametro 50mm**



MC²: Multi Combustion Control, nuovo sistema di combustione con tecnologia brevettata gas-adaptive



F.P.S: Sistema di Protezione Fumi. La valvola clapet fumi permette una **facile connessione a sistemi collettivi fumari in pressione** (es. nei risanamenti), in accordo alla normativa UNI 7129

IL CONTROLLO IN CALDAIA

QUADRO COMANDI E FUNZIONI

La nuova interfaccia utente con tecnologia "capsense", priva di tasti meccanici e dotata di display grafico da 2,8", consente all'utente di interagire col prodotto in modo agevole ed estremamente semplice, personalizzando il funzionamento dell'apparecchio in modo da gestire il comfort ambientale secondo le proprie esigenze.

**EASY
CONTROL**

Grazie alla **connessione remota via bus** ciò può essere fatto direttamente anche dal comando remoto CONNECT, anche tramite smartphone.

La caldaia è inoltre predisposta per collegare un **secondo termostato ambiente** su morsetti dedicati per gestire impianti multizona.



LEGENDA 1 Tasto decremento impostazione temperatura acqua calda sanitaria 2 Tasto incremento impostazione temperatura acqua calda sanitaria 3 Tasto decremento impostazione temperatura impianto riscaldamento 4 Tasto incremento impostazione temperatura impianto riscaldamento 5 Display 6 Tasto di ritorno 7 Tasto selezione modalità "Inverno", "Estate", "OFF apparecchio", "ECO", "COMFORT" 8 Indicazione modalità Eco 9 Indicazione modalità sanitario 10 Indicazione modalità Estate/Inverno 11 Tasto menu / conferma 12 Indicazione pressione impianto 13 Indicazione modalità riscaldamento 14 Indicazione bruciatore acceso

CONNECT

IL CONTROLLO REMOTO

- Comando remoto fornito con il codice kit in classe A+ per la **gestione del comfort domestico anche da Smartphone (*)**
- **Possibilità di gestire fino a 8 zone** mediante l'utilizzo di unità ambiente aggiuntive
- **Connessione alla rete WiFi domestica** tramite ricevitore RF/WiFi a corredo
- Disponibile APP CONNECT per accensione/spengimento caldaia e **gestione del comfort domestico** riscaldamento/sanitario da remoto tramite Smartphone (iOS e Android)
- **Massimizzazione del comfort ambiente** con regolazione modulante della temperatura di mandata tramite le funzioni di **Compensazione Climatica Ambiente (CCA)** differenziata per ciascuna zona e **Compensazione Climatica Esterna (CCE)** tramite temperatura esterna rilevabile direttamente da internet (o da sonda esterna opzionale)
- **Migliora del +4% l'efficienza media stagionale in riscaldamento d'ambiente**
- **Programmazione oraria settimanale in intervalli da 30 minuti** tramite APP CONNECT
- **Modalità di funzionamento:** Off, Vacanza, Automatico, Manuale
- **Tre livelli di temperatura modificabili:** Comfort, Economy, Antigelo



Comando



Ricevitore RF/WiFi

GESTIONE MULTIZONA

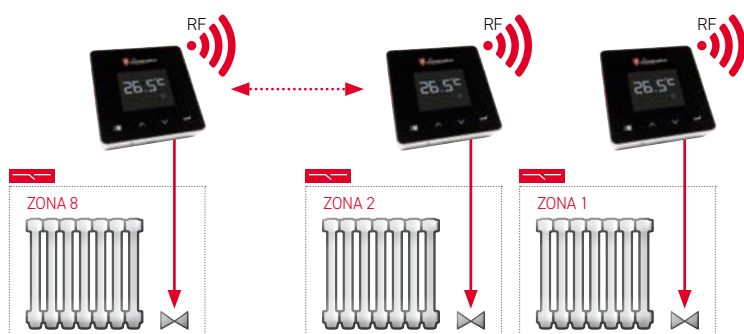

COMPENSAZIONE CLIMATICA

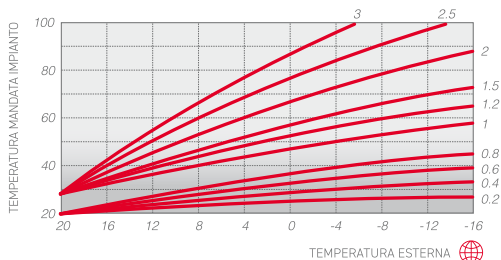

CCE | WEB | COMPENSAZIONE CLIMATICA ESTERNA

Con la lettura della temperatura esterna direttamente da internet (o dalla sonda esterna opzionale) il sistema è in grado di variare la temperatura di impianto in funzione della temperatura esterna misurata sulla base di curve climatiche configurabili, garantendo così all'utente il massimo comfort ambiente al variare delle condizioni climatiche esterne.

CCA | COMPENSAZIONE CLIMATICA AMBIENTE

La funzione modulante di CONNECT consente una **modulazione della potenza** della caldaia man mano che si raggiunge il **valore della temperatura ambiente** impostato. Ciò migliora la qualità del comfort eliminando i picchi di calore con un conseguente risparmio energetico.

CON CRONOCOMANDO REMOTO CONNECT

CON TERMOSTATO AMBIENTE NON MODULANTE

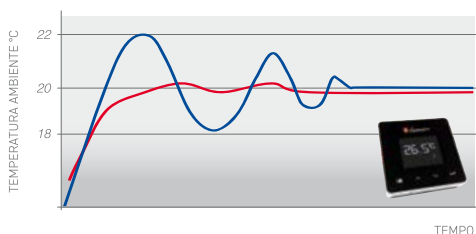

IL MOTORE

CELLA DI COMBUSTIONE

Il tubo che costituisce lo scambiatore di ALHENA TECH è realizzato in **acciaio inossidabile**, un materiale che permette di realizzare una **superficie estremamente liscia**, quindi meno aggredibile da agenti incrostanti e depositi.

Sezione extra maggiorata, la superficie liscia e il percorso a serpentina diminuiscono drasticamente la percentuale di depositi all'interno del tubo e allungano enormemente la vita utile dello scambiatore

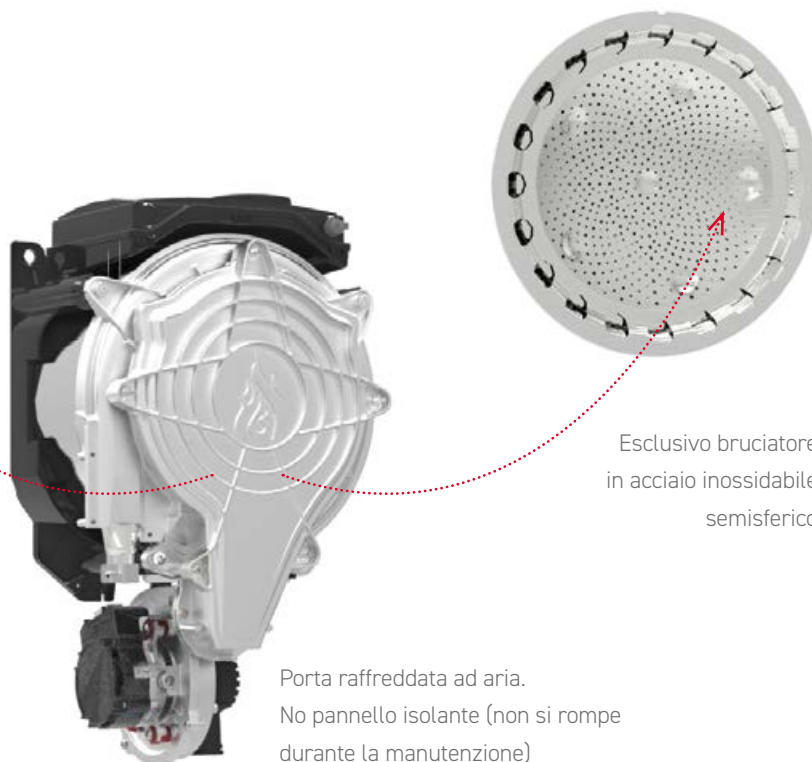

Esclusivo bruciatore in acciaio inossidabile semisferico

Porta raffreddata ad aria.
No pannello isolante (non si rompe durante la manutenzione)

EFFICIENZA AL TOP

ANCHE SU VECCHI IMPIANTI (SOSTITUZIONI)

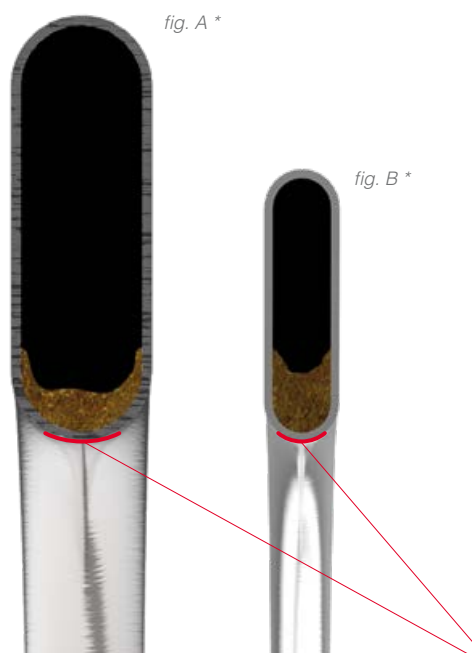

La geometria dello scambiatore del gruppo termico **THERMOBALANCE™** di ALHENA TECH (**figura A**) **consente il funzionamento quasi al massimo dell'efficienza di progetto anche in condizioni di parziale intasamento**, mentre a parità di quantità di depositi e sedimenti (es. dovuti all'installazione su vecchi impianti) lo scambiatore tradizionale in **figura B** tende a otturarsi molto più velocemente nella parte a contatto con la fiamma a causa della ridotta area di passaggio del fluido, in cui si viene a costituire una vera e propria barriera di depositi* che ostacolano lo scambio termico e riducono l'efficienza al di sotto dei valori nominali.

* Rif.: pari quantità (5 gr.) di incrostazioni e depositi nello scambiatore (A) e (B), a parità di lunghezza della sezione di tubo. Scala 150% della misura reale.

Sezione di scambio termico con la fiamma

MC²

MULTI COMBUSTION CONTROL

L'elettronica controlla la corrente di ionizzazione di fiamma in modo da garantire una **combustione ottimale** al variare della densità dell'aria o della qualità del gas. La relazione tra il rapporto aria/gas (λ) ed il segnale di ionizzazione di fiamma viene utilizzata per il controllo del rapporto aria gas stesso e quindi della combustione. **MC²: Multi Combustion Control**, il nuovo sistema di combustione con tecnologia brevettata **gas-adaptive** migliora l'adattabilità di utilizzo al variare delle condizioni della rete gas (es. fluttuazioni o ridotte pressioni).

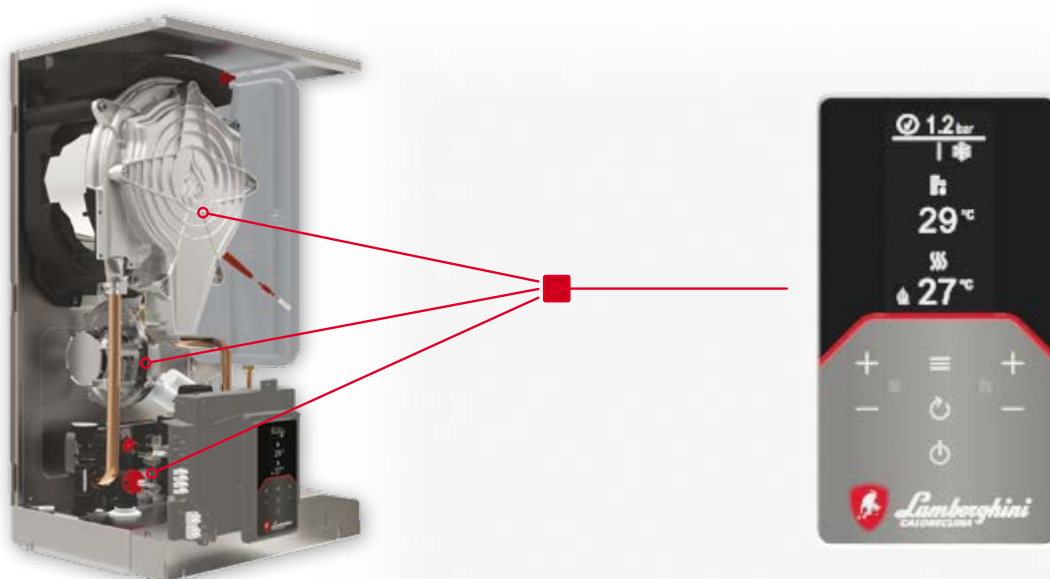
MULTI COMB. CONTROL

EASY MAINTENANCE

MANUTENZIONE SENZA PROBLEMI

Al momento della prima manutenzione, il tecnico si può rendere conto della cura con cui è stato progettato ogni dettaglio per agevolare il suo lavoro. Grazie alla massima accessibilità dei principali componenti, il **gruppo termico "Thermobalance"™** permette di eseguire la manutenzione con massima precisione e velocità. Alcuni esempi:

- L'accessibilità interna è favorita dal **mantello in 3 pezzi** con i fianchetti smontabili.
- La scatola elettrica della scheda elettronica può essere facilmente estratta dallo chassis lasciando **libero accesso alle parti interne**.
- Il **ventilatore disassato dal bruciatore** e posto sotto, non deve essere smontato per accedere al gruppo bruciatore-scambiatore in acciaio.
- La **porta del bruciatore** è totalmente **auto-raffreddata** ad aria e quindi non necessita del pannello isolante, evitando il rischio che questo possa danneggiarsi o rompersi durante lo smontaggio per la pulizia.
- Il **bruciatore si smonta allentando soli 3 bulloni** lasciando libero accesso allo scambiatore in acciaio inox.
- Lo **scambiatore a passaggi extra-maggiorati** è concepito per sfidare le acque più dure ed è **facilmente pulibile** grazie al circuito a tubo singolo non collettoreizzato.
- Il **filtro in ingresso** dell'acqua sanitaria può essere **estratto** con estrema facilità direttamente dall'interno **senza dover rimuovere gli attacchi idraulici** della caldaia.
- L'eventuale smontaggio e la **sostituzione dello scambiatore a piastre** avviene semplicemente **mediante la rimozione di due bulloni** a brugola accessibili frontalmente

EASY MAINTENANCE

SOSTITUZIONE SEMPLIFICATA

SCARICO FUMO Ø 50 MM

La nuova caldaia può essere installata anche con scarichi per intubamento diametro 50mm. Particolarmente importante nel **mercato delle sostituzioni** nel caso frequente di canne fumarie collettive che necessitano di **intubamenti "pesanti"** dove è necessario avere una **elevata capacità di espulsione fumi** anche con diametri ridotti.

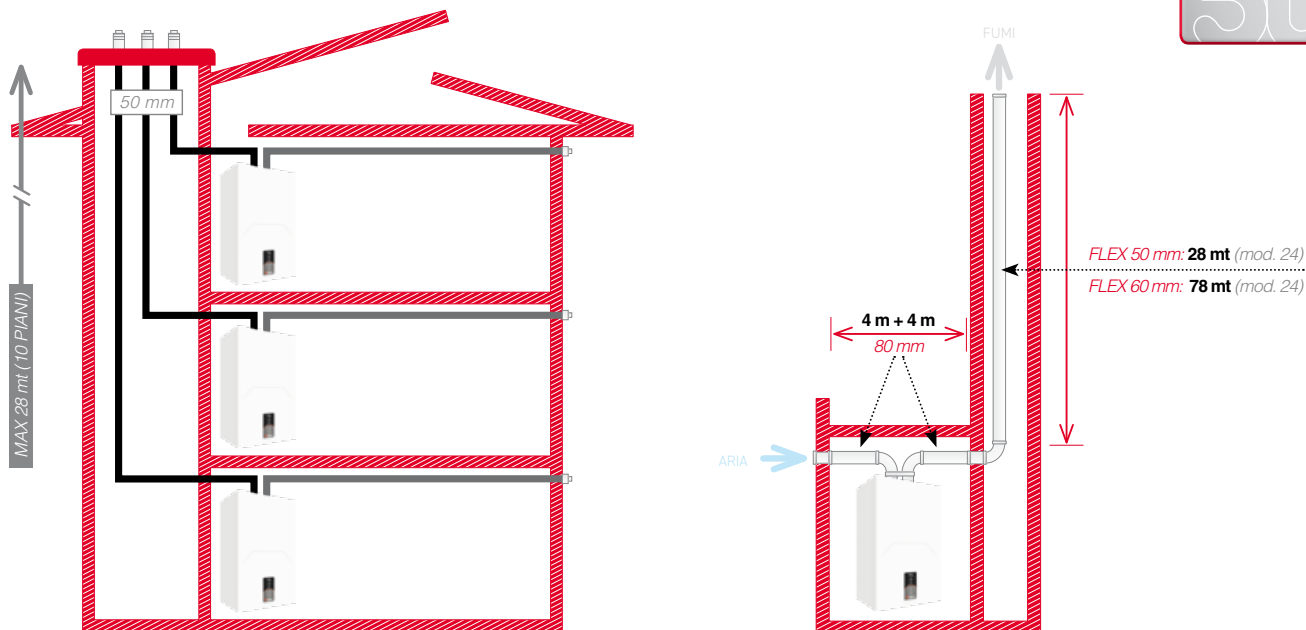

COLLETTIVE IN PRESSIONE

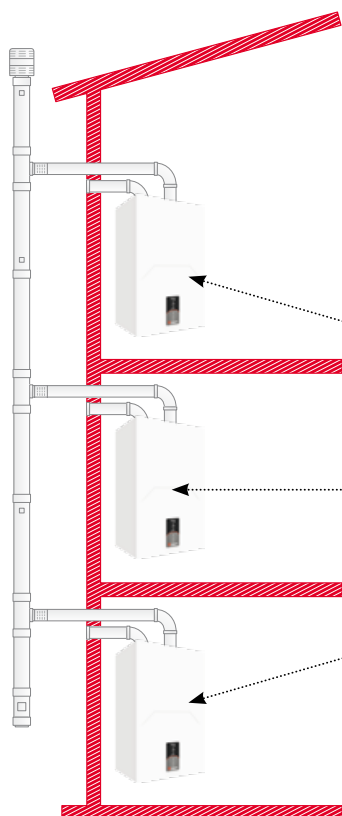

F.P.S.: Sistema di Protezione Fumi. La valvola clapet fumi (installata di serie) permette una **facile connessione a sistemi collettivi fumari in pressione** (es. nei risanamenti), in accordo alla normativa UNI 7129. **Per gli installatori** la soluzione della canna collettiva in pressione è **più economica** (riduzione dei diametri dei camini).

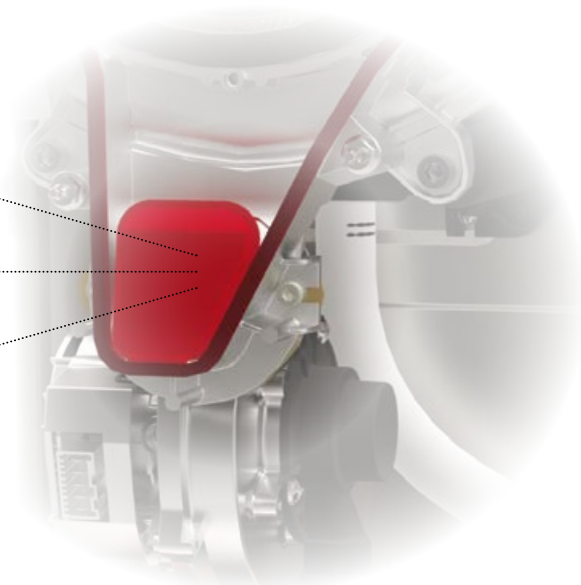

NUOVA FAMILY LINE LAMBORGHINI

UNA GAMMA AL GRAN COMPLETO



ALHENA
24C - 28C - 34C



ALHENA TECH
24C - 28C - 34C - 28H - 34H



RAGGIO
28C - 34C



COMFORT E SICUREZZA

FUNZIONI

FUNZIONE STOP AND GO

Con l'utilizzo di rubinetterie sanitarie a miscelazione brevi o brevissime erogazioni per veloci risciacqui comportano l'avvio della procedura di accensione della caldaia che solitamente si conclude immediatamente. Il perdurare di queste «**false partenze**» può, alla lunga, compromettere la vita media del prodotto. Per questo ALHENA TECH mette a disposizione un parametro dell'elettronica mediante il quale è possibile ritardare l'accensione del bruciatore (Stop and Go) attivandolo solamente a fronte di reali prelievi di acqua calda sanitaria.



FUNZIONE SUN EASY

ALHENA TECH è stata progettata per essere facilmente inserita negli impianti realizzati con le più recenti tecnologie. Il sistema SUN EASY, si avvale di un'elettronica che **semplifica l'abbinamento con i pannelli solari** sia a circolazione naturale che forzata. Tramite un sensore posto sul circuito sanitario controlla in maniera continua la temperatura dell'acqua preriscaldata dai pannelli solari prevedendo l'accensione del bruciatore solo nel caso che quest'ultima scenda sotto il livello necessario a garantire il comfort ottimale all'utente.



FUNZIONE ECO-COMFORT SANITARIO

In funzionamento ECO la produzione di acqua calda sanitaria avviene secondo gli standard tradizionali consentendo un risparmio energetico nei periodi di non utilizzo. In funzionamento COMFORT, grazie al particolare sistema di mantenimento in temperatura dello scambiatore di calore, **l'erogazione di acqua calda sanitaria diventa ancora più rapida e confortevole**. Raggiungendo il massimo comfort certificato 3 stelle (EN 13203). L'efficienza e i profili di carico secondo la direttiva ErP sono al top della categoria: **mod. 24 / 28 C / A - XL | mod. 34 C / A - XXL**



CARATTERISTICHE

IDRAULICA - ENERGY LABEL

MOD. C

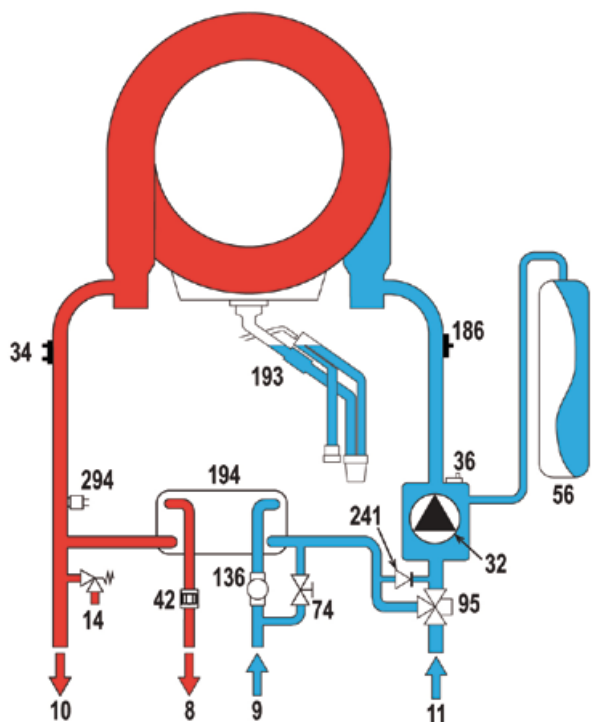

MOD. H

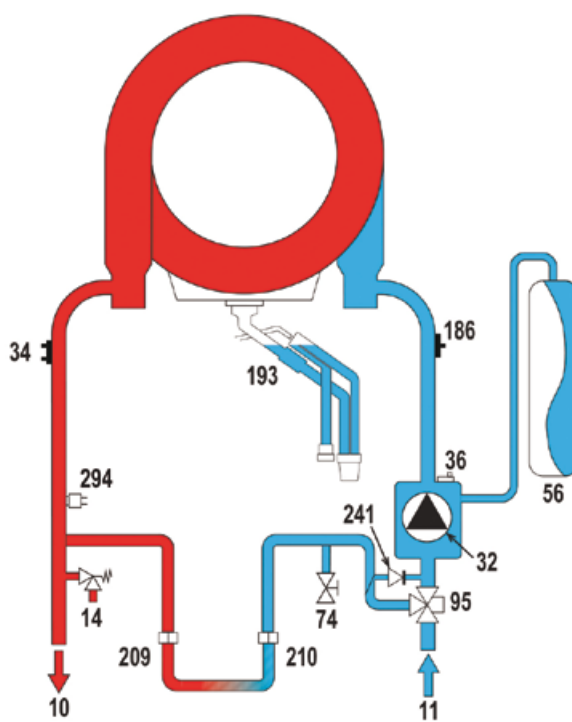

LEGENDA 8 Uscita acqua sanitaria 9 Entrata acqua sanitaria 10 Mandata impianto 11 Ritorno impianto 14 Valvola di sicurezza 32 Circolatore riscaldamento 34 Sensore temperatura riscaldamento 36 Sfiato aria automatico 42 Sensore di temperatura sanitaria 56 Vaso di espansione 74 Rubinetto di riempimento impianto 95 Valvola deviatrice 136 Flussometro 186 Sensore di ritorno 193 Sifone 194 Scambiatore acqua sanitaria 209 Mandata bollitore 210 Ritorno bollitore 241 Bypass automatico 294 Sensore pressione impianto

MOD. 24 C

MOD. 28 C

MOD. 34 C

MOD. 28 H

MOD. 34 H

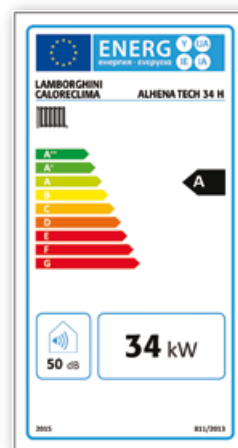
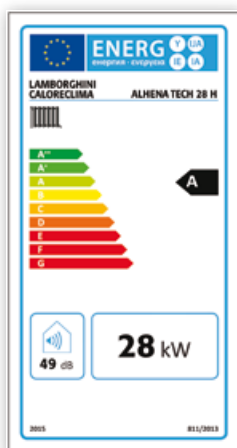
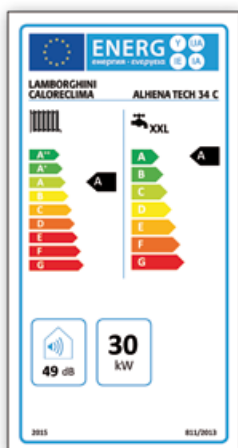
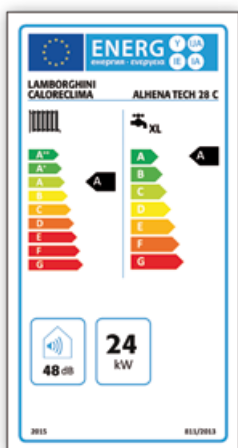
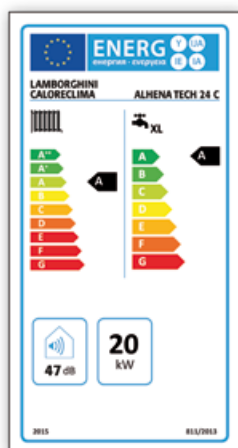

DATI TECNICI

DIMENSIONI

ALHENA TECH 24-28-34 C

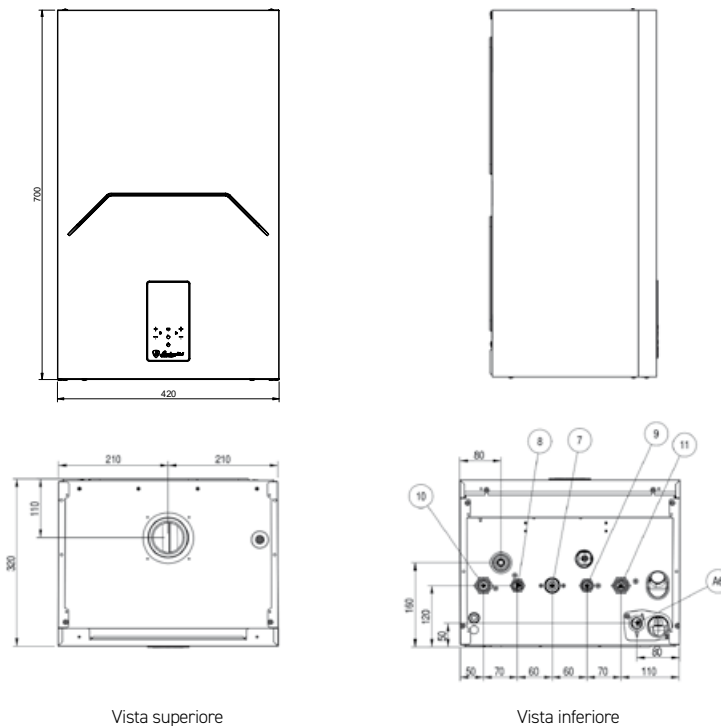

Vista superiore

Vista inferiore

LEGENDA 7 entrata gas 3/4" 8 uscita sanitario 1/2" 9 entrata sanitario 1/2" 10 mandata impianto 3/4" 11 ritorno impianto 3/4" A6 attacco scarico condensa

ALHENA TECH 28-34 H

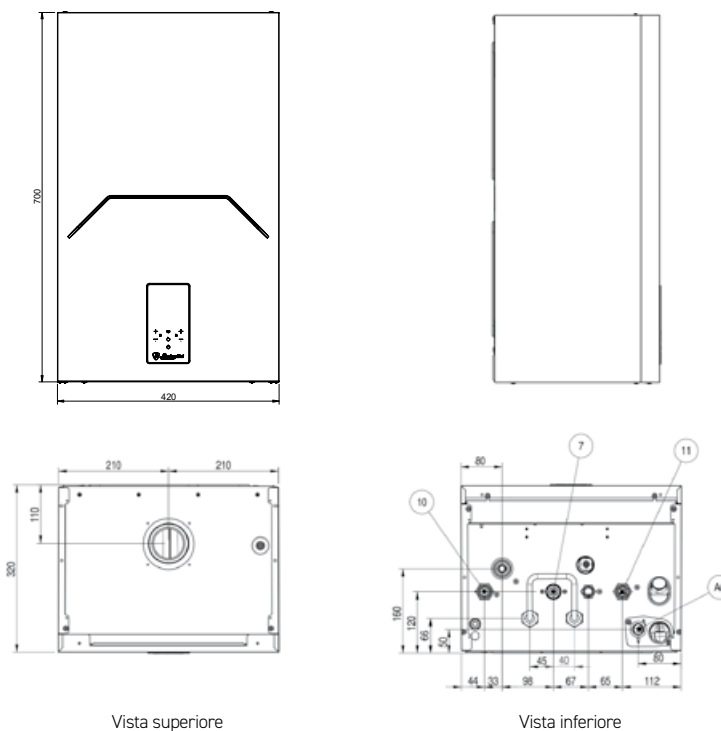

Vista superiore

Vista inferiore

DATI TECNICI

PERDITE DI CARICO/PREVALENZA

ALHENA TECH MOD. 24 / 28 C

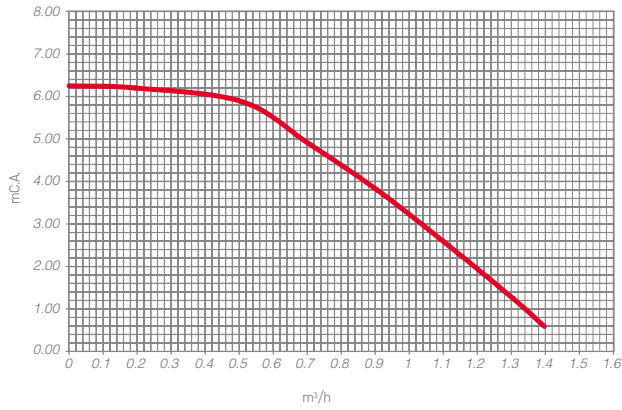

ALHENA TECH MOD. 34 C

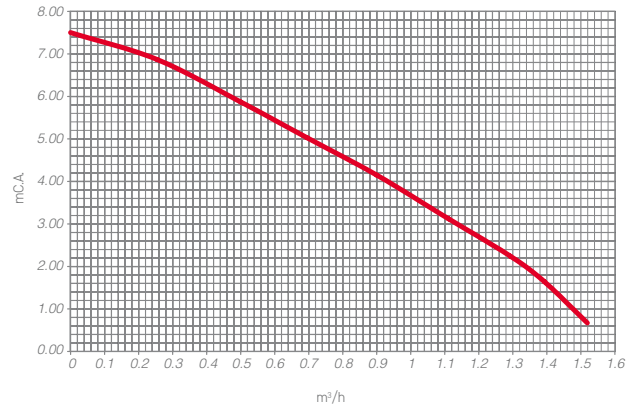

ALHENA TECH MOD. 28 H

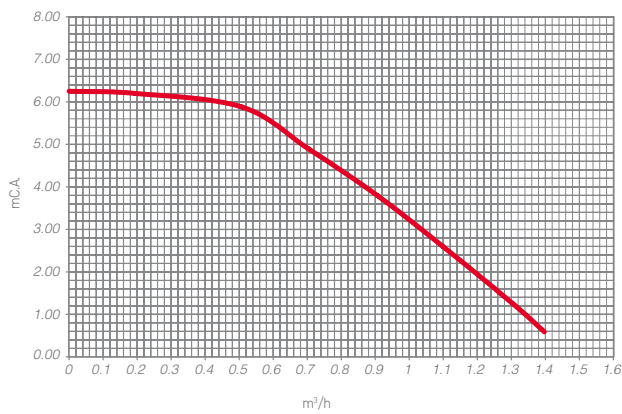



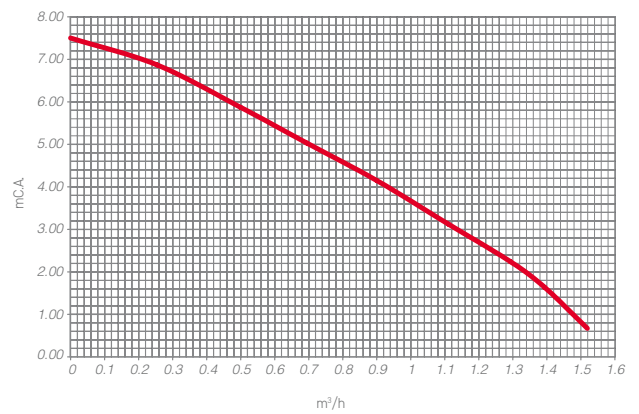





ALHENA TECH MOD. 34 H



DATI TECNICI

TABELLA RIEPILOGATIVA

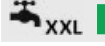
ALHENA TECH			24 C	28 C	34 C	28 H	34 H
Classe ERP		(Classe G - A ⁺⁺)					
		(Classe G - A)				-	-
Portata termica max / min riscaldamento	kW		20,4 / 3,5	24,5 / 3,5	30,6 / 3,5	28,5 / 3,5	34,7 / 3,5
Potenza termica max / min riscaldamento (80/60°C)	kW		20,0 / 3,4	24,0 / 3,4	30,0 / 3,4	27,9 / 3,4	34,0 / 3,4
Potenza termica max / min riscaldamento (50/30°C)	kW		21,6 / 3,8	26,0 / 3,8	32,5 / 3,8	30,2 / 3,8	36,8 / 3,8
Portata termica max sanitario	kW		25,0	28,5	34,7	-	-
Portata termica min sanitario	kW		3,5	3,5	3,5	-	-
Potenza termica max / min sanitario	kW		24,5 / 3,4	28,0 / 3,4	34,0 / 3,4	-	-
Rendimento Pmax (80-60°C)	%		98,1	98,1	97,9	98,1	97,9
Rendimento Pmin (80-60°C)	%		98,0	98,0	98,0	98,0	98,0
Rendimento Pmax (50-30°C)	%		106,1	106,1	106,1	106,1	106,1
Rendimento Pmin (50-30°C)	%		107,5	107,5	107,5	107,5	107,5
Rendimento 30%	%		109,7	109,7	109,5	109,5	109,5
Pressione gas alimentazione G20	mbar		20	20	20	20	20
Portata gas max G20	m ³ /h		2,65	3,02	3,67	3,02	3,67
Portata gas min G20	m ³ /h		0,37	0,37	0,37	0,37	0,37
CO ₂ max / min G20	%		9,4 / 9,2	9,3 / 9,2	9,3 / 9,2	9,3 / 9,2	9,3 / 9,2
Pressione gas alimentazione G31	mbar		37	37	37	37	37
Portata gas max / min G31	kg/h		1,94 / 0,27	2,21 / 0,27	2,70 / 0,27	2,21 / 0,27	2,70 / 0,27
CO ₂ max / min G31	%		10,3 / 9,8	10,3 / 9,8	10,3 / 10,0	10,3 / 9,8	10,3 / 10,0
Classe di emissione NOx (EN 15502-1)	-		6	6	6	6	6
Pressione max esercizio riscaldamento	bar		3	3	3	3	3
Pressione min esercizio riscaldamento	bar		0,8	0,8	0,8	0,8	0,8
Temperatura max riscaldamento	°C		95	95	95	95	95
Contenuto acqua riscaldamento	litri		2,9	2,9	4,3	2,9	4,3
Capacità vaso di espansione riscaldamento	litri		8	8	10	8	10
Pressione precarica vaso di espansione riscaldamento	bar		0,8	0,8	0,8	0,8	0,8
Pressione max di esercizio sanitario	bar		9	9	9	-	-
Pressione min di esercizio sanitario	bar		0,3	0,3	0,3	-	-
Portata sanitaria Δt 25°C	l/min		14	16,1	19,5	-	-
Portata sanitaria Δt 30°C	l/min		11,7	13,4	16,2	-	-
Grado protezione (IEC 60529)	IP		X4D	X4D	X4D	X4D	X4D
Tensione di alimentazione	V/Hz		230V / 50Hz	230V / 50Hz	230V / 50Hz	230V / 50Hz	230V / 50Hz
Potenza elettrica assorbita riscaldamento	W		63	70	80	70	80
Potenza elettrica assorbita sanitario	W		73	82	99	-	-
Peso a vuoto	kg		28	28	32	28	32



Le illustrazioni e i dati riportati sono indicativi. Lamborghini CaloreClima si riserva il diritto di apportare senza alcun obbligo di preavviso le modifiche che riterrà più opportune per l'evoluzione del prodotto o del servizio.

Le immagini del presente catalogo sono soggette a copyright di Lamborghini CaloreClima.

Consulenza Prodotti e Assistenza Tecnica



prevendita.lamborghini@ferroli.com

Sportello incentivi



www.lamborhinalor.it/it/sportello-incentivi
sportelloincentivi@ferroli.com